



OPŠTINSKA UPRAVA
OPŠTINA GORNJI MILANOVAC
32300 Gornji Milanovac, ul. Takovska br. 2
PIB: 102182363 Matični broj: 07175329
Telefon: 032/515-0047 (Kancelarija za javne nabavke)
e-mail: jn@gornjimilanovac.rs

PITANJA I ODGOVORI ZA JAVNU NABAVKU broj 8/2015

Izvođenje građevinsko zanatskih i instalaterskih radova sa prvom fazom sistema scenske tehnologije na objektu Doma kulture u Gornjem Milanovcu

Pitanje:

U konkursnoj dokumentaciji u elektro delu postoji deo **ENTERIJER RASVETA** pozicija C) **Svetiljke** u svakoj poziciji piše Slicno tipu po detalju

Naše pitanje glasi

Molimo Vas da nam dostavite detalje ili pojasnite pozicije svetiljki kako bi svi ponuđači bili ravnopravni.

Kod količina u delu predmera Maš. i TT radovi predmer III faza postoji nelogičnost: RASHLADNI AGREGAT - TOPLOTNA PUMPA OPREMA ARMATURA I CEVOVOD:

3 Glikol 30% lit

4 Ručna krilna pumpa, proiz vod firme Jas trebac,

Niš ili ekvivalentno u kompletu sa usisnom

korpom. kompl 1

5 Armatura i cevna mreža za povezivanje ručne krilne pumpe na cevnu mrežu:

Nepovratni ventil DN 20,

loptasti ventil DN 20,

vodovodne cevi od cevi od PVC-a unutrašnjeg





prečnika 3/4" usvemu prema šemi. kompl 650

Nedostaje količina glikola, a količina za poziciju 5., armatura I cevna mreža za povezivanje ručne pumpe, navedena je kao kompl.650.

Verovatno je količina za poziciju 3. Glikol - 650 litara, a za poz. 5 Armatura – 1 kompl.

Molimo da proverite ove količine i dostavite obaveštenje o vrednostima koje treba da stoje u predmeru.

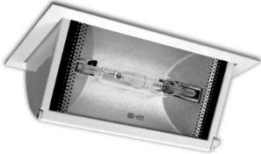
Odgovor:

TIP SVETILJKE	
TIP 1	
TIP 2, 2a	
TIP 3	
TIP 4, 5, 6, 7, 8	

TIP 9

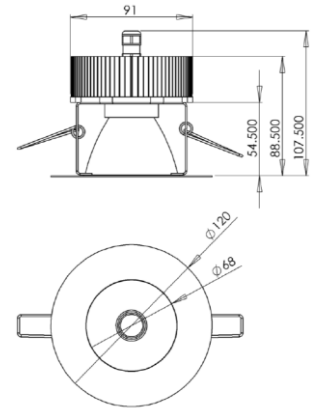

TIP 10

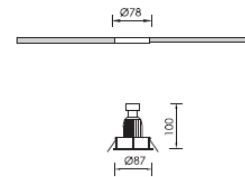

TIP 11

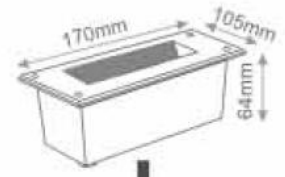

TIP 12

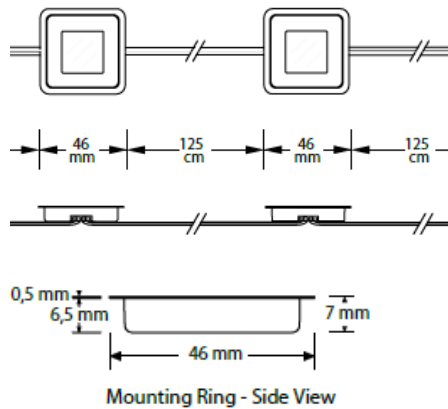

TIP 13

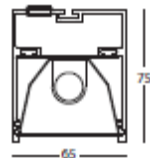

TIP 14



U vezi pitanja za pojašnjenje konkursne dokumentacije za mašinske instalacije u delu rashladni agregat-toplotna pumpa

u stavci 3. za glikol treba da bude 650 lit

a u stavci 5. treba da bude komplet 1

КОМИСИЈА ЗА ЈАВНУ НАБАВКУ